



Aire Acondicionado Portátil

Manual de Usuario e Instalación

Modelo:
GPORT-10
GPORT-12N



Gracias por escoger nuestro producto.
Para un funcionamiento adecuado, por favor lea y conserve este manual cuidadosamente.
En caso que pierda el Manual del Usuario, por favor visite www.anwo.cl

Contenido

Avisos sobre la operación

Advertencia de seguridad.....	1
Entorno operativo	2
Nombre de las piezas.....	3

Guía de operación

Introducción operativa del panel de control.....	4
Botones del control remoto	6
Introducción a los íconos en la pantalla	6
Introducción a los botones del control remoto	7
Introducción a la función de botones combinados	9
Guía de operación	9
Reemplazo de las baterías del control remoto	9

Mantenimiento

Limpieza y mantenimiento.....	11
-------------------------------	----

Fallas

Análisis de fallas	13
--------------------------	----

Aviso de instalación

Precauciones para la instalación.....	15
Preparativos antes de la instalación.....	17

Instalación

Instalación del gancho de conexión	18
Eliminación del agua captada.....	19
Instalación en ventana de guillotina de doble hoja (opcional).....	21
Instalación en ventana de guillotina corrediza (opcional).....	24
Instalación y desmontaje de la tubería de descarga térmica	27

Hoja adjunta

Prueba operativa	30
Diagrama eléctrico esquemático	30

Este artefacto no está destinado para ser usado por personas (incluidos niños) con capacidades físicas, sensoriales o mentales disminuidas, ni con falta de experiencia y conocimientos, excepto cuando se haga bajo supervisión o siguiendo instrucciones sobre su uso por parte de una persona responsable de su seguridad.

Se debe supervisar a los niños para asegurarse de que no jueguen con el artefacto.

Explicación de los símbolos



PELIGRO

Indica una situación de riesgo que, de no evitarse, resultará en lesiones graves o fatales.



ADVERTENCIA

Indica una situación de riesgo que, de no evitarse, podría resultar en lesiones graves o fatales.



PRECAUCIÓN

Indica una situación de riesgo que, de no evitarse, puede resultar en lesiones leves a moderadas.

AVISO

Indica una situación importante a considerar, pero no información relacionada a un riesgo, y se utiliza para indicar el riesgo de daños a la propiedad.



Indica un riesgo al cual se le debe asignar una palabra de señalamiento como ADVERTENCIA o PRECAUCIÓN.

Cláusulas de excepción

El fabricante no se hará responsable en caso de lesiones personales o pérdida de la propiedad causados por las siguientes razones.

1. Daños al producto debido al uso inapropiado o mal uso del producto.
2. Alterar, cambiar, mantener o usar el producto con otros equipos sin cumplir con el manual de instrucciones del fabricante.
3. Después de una verificación, se determina que el defecto del producto es causado directamente por gas corrosivo.
4. Después de una verificación, se determina que los defectos se deben a una operación inapropiada durante el transporte del producto.
5. Operar, reparar y mantener la unidad sin respetar el manual de instrucciones o las regulaciones correspondientes.
6. Después de una verificación, el problema o la disputa son causados por la especificación de calidad o el rendimiento de las piezas y componentes producidos por otros fabricantes.
7. El daño es causado por desastres naturales, por usarse en un ambiente inapropiado o por causas de fuerza mayor.

Si es necesario instalar, mover de lugar o dar mantenimiento al acondicionador de aire, comuníquese con el distribuidor o centro de servicio local para que lo haga primero. El acondicionador de aire debe ser instalado, ubicado o mantenido por una unidad designada. De lo contrario, puede causar daños graves o lesiones personales o fatales. Si hay pérdida de refrigerante o si es necesario descargarlo durante la instalación, el mantenimiento o el desmontaje, deberá designarse a los profesionales certificados o en cumplimiento con las leyes y regulaciones locales.

Advertencia de seguridad

- Este artefacto puede ser usado por niños mayores de 8 años de edad y personas con una capacidad física, sensorial o mental reducida o con falta de experiencia y conocimientos, siempre y cuando estén bajo supervisión o reciban instrucciones sobre su uso seguro y entiendan los riesgos que ello implica.
- Los niños no deben jugar con el artefacto.
- La limpieza y el mantenimiento por parte del usuario no deben ser realizados por niños sin supervisión.
- Antes de la operación, verifique que la especificación eléctrica cumpla con la indicada en la placa informativa.
- Antes de la limpieza o el mantenimiento del acondicionador de aire, apáguelo y desenchufe el conector de alimentación.
- Asegúrese de que el cable de alimentación no haya sido presionado por objetos duros.
- No jale ni arrastre el cable de alimentación para desenchufar el conector de alimentación o mover el acondicionador de aire.
- No inserte ni jale el conector de alimentación con las manos húmedas.
- Utilice la toma a tierra. Asegúrese de que la toma a tierra sea confiable.
- Si el cable de suministro está dañado, el fabricante, su agente de servicio o una persona igualmente calificada deberá reemplazarlo para evitar riesgos.
- En caso de condiciones anormales (p.ej., olor a quemado), desconecte la alimentación de inmediato y comuníquese con su distribuidor local.
- Apague la unidad y desconecte el conector de alimentación o apague la alimentación eléctrica cuando la unidad no esté supervisada.
- No salpique ni vierta agua sobre el acondicionador de aire. De lo contrario, podría ocurrir un cortocircuito o daños al acondicionador de aire.
- Si se utiliza una manguera de drenaje, la temperatura ambiente no puede ser inferior a los 0 °C. De lo contrario, al acondicionador de aire tendrá pérdidas de agua.
- Se prohíbe el funcionamiento de equipos de calefacción alrededor del acondicionador de aire.
- Se prohíbe el funcionamiento de la unidad en baños o cuartos de lavandería.
- Lejos de focos de fuego y objetos inflamables y explosivos.
- Se prohíbe que los niños y las personas discapacitadas utilicen al acondicionador de aire portátil sin supervisión.
- Evite que los niños jueguen o se suban al acondicionador de aire.
- No coloque ni cuelgue objetos que gotean sobre el acondicionador de aire.
- No repare ni desmonte el acondicionador de aire por su cuenta.
- Se prohíbe insertar objetos en el acondicionador de aire.

Advertencia de seguridad

- No utilice un cable alargador.
- No arroje elementos en el conducto de aire. Si ingresan elementos en el conducto de aire, comuníquese con los profesionales para solucionarlo.

Entorno operativo

- El acondicionador de aire debe funcionar dentro del rango de temperatura: 16 °C ~ 35 °C.
- El artefacto es solo para uso en interiores.
- El artefacto debe colocarse de modo que el enchufe esté accesible.
- Este acondicionador de aire solo debe utilizarse para uso doméstico, no comercial.
- El espacio reservado alrededor del acondicionador de aire debe ser de al menos 30 cm.
- No opere el acondicionador de aire en un ambiente húmedo.
- Mantenga limpia la entrada y salida de aire, sin obstáculos.
- Durante la operación, cierre las puertas y ventanas para mejorar el efecto de enfriamiento.
- Coloque el acondicionador de aire en una superficie suave y plana para evitar ruidos y vibraciones.
- Este acondicionador de aire está equipado con ruedas. Las ruedas deben deslizarse sobre una superficie suave y plana.
- Se prohíbe inclinar o girar el acondicionador de aire. En caso de anomalías, desconecte la alimentación y contacte al distribuidor.
- Evite la luz solar directa.

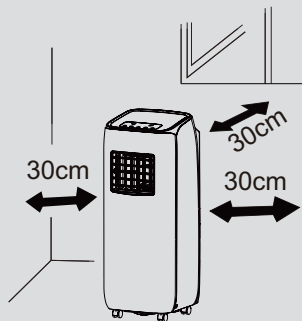

Nota:

Los gráficos de este manual son solo de referencia. Consulte los productos reales para conocer los detalles específicos.

Nombre de las piezas

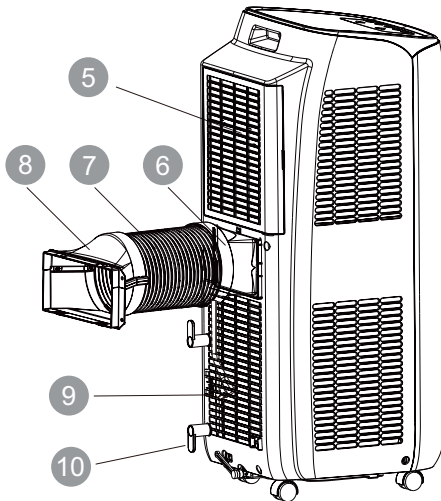
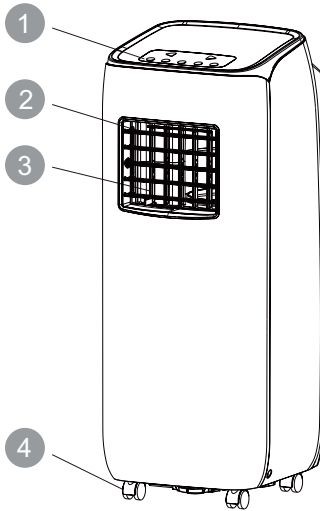

- 1 Panel de control
- 2 Rejilla guía
- 3 Rejilla deslizante
- 4 Rueda
- 5 Filtro
- 6 Junta
- 7 Tubería de descarga térmica
- 8 Adaptador para ventana
- 9 Enchufe del cable de alimentación
- 10 Gancho para conexión de cable



Control remoto

NOTA:

La tubería de descarga térmica y los demás accesorios de instalación no deben eliminarse.

Introducción operativa del panel de control

Nombre del panel de control

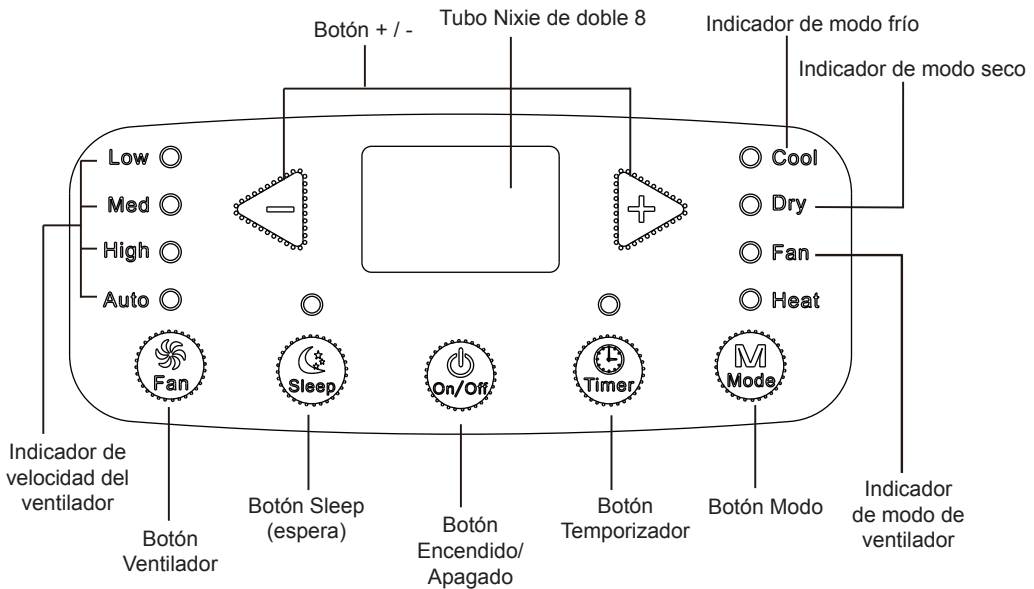

Operación del panel de control

Nota:

- Después de conectar la energía, el acondicionador de aire emitirá un sonido. Luego, podrá operar el acondicionador de aire con el control remoto.
- En el estado ON, cada vez que presione un botón en el panel de control, el acondicionador de aire emitirá un sonido y el indicador correspondiente del panel de control estará iluminado.
- En el estado OFF, no se mostrará el tubo Nixie de doble 8 en el panel de control. En el estado ON, el tubo Nixie de doble 8 del panel de control mostrará la temperatura configurada en el modo de enfriamiento, y no se mostrará en los demás modos.

Este es el manual de instrucciones general. algunas unidades no incluyen la función de calefacción, por favor, la máscara real y la función de la unidad prevalecerán.

1 Botón Encendido/Apagado

Si presiona este botón, podrá encender o apagar el acondicionador de aire.

2 Botón + / -

En el modo de enfriamiento, presione el botón "+" o "-" para aumentar o disminuir la temperatura configurada en 1 °C. El rango de temperatura configurada es 16 °C~30 °C. En modo automático, seco o ventilador, este botón no es válido.

Introducción operativa del panel de control

3 Botón Modo

Presione este botón y cambiará el modo según esta secuencia:

Cool → Dry → Fan → Heat (solo unidad Cool & Heat)

COOL: en este modo, está iluminado el indicador de modo de enfriamiento. El tubo Nixie de doble 8 muestra la temperatura configurada. El rango de temperatura configurada es 16 °C~30 °C.

DRY: en este modo, está iluminado el indicador de modo seco. No se mostrará el tubo Nixie de doble 8.

FAN: en este modo, el acondicionador de aire solo utiliza el ventilador. El indicador de ventilador está iluminado. No se mostrará el tubo Nixie de doble 8.

Heat (solo unidad Cool & Heat): en este modo, está iluminado el indicador de modo de calefacción. El tubo Nixie de doble 8 muestra la temperatura configurada. El rango de temperatura configurada es 16 °C~30 °C.

4 Botón Ventilador

Presione este botón y la velocidad del ventilador circulará como "low speed → medium speed → high speed → auto fan → low speed" (velocidad baja → velocidad media → velocidad alta → ventilador automático → velocidad baja).

5 Temporizador

Presione el temporizador para ingresar en el modo de configuración del temporizador. En este modo, presione el botón " + " o " - " para ajustar la configuración del temporizador. La configuración del temporizador aumentará o disminuirá en 0,5 hora presionando el botón " + " o " - " dentro de las 10 horas, mientras que aumentará o disminuirá en 1 hora presionando el botón " + " o " - " si se superan las 10 horas. Una vez que se configure el temporizador, la unidad mostrará la temperatura si no se efectúa una operación en 5 segundos. Si se inicia la función de temporizador, el indicador superior conservará el estado de visualización. De lo contrario, no se visualizará. En modo de temporizador, presione el botón del temporizador nuevamente para cancelar el modo.

6 Sleep (espera)

Presione el botón Sleep para ingresar en el modo de espera. Si el control funciona en modo de enfriamiento, luego de iniciar el modo de espera, la temperatura preconfigurada aumentará en 1 °C dentro de la hora; la temperatura preconfigurada aumentará en 2 °C dentro de las 2 horas, y luego la unidad funcionará siempre en esta temperatura. La función Sleep no está disponible en el modo de ventilador. Si se inicia la función Sleep, el indicador superior conservará el estado de visualización. De lo contrario, no se visualizará.

Botones del control remoto

Botones del Control Remoto

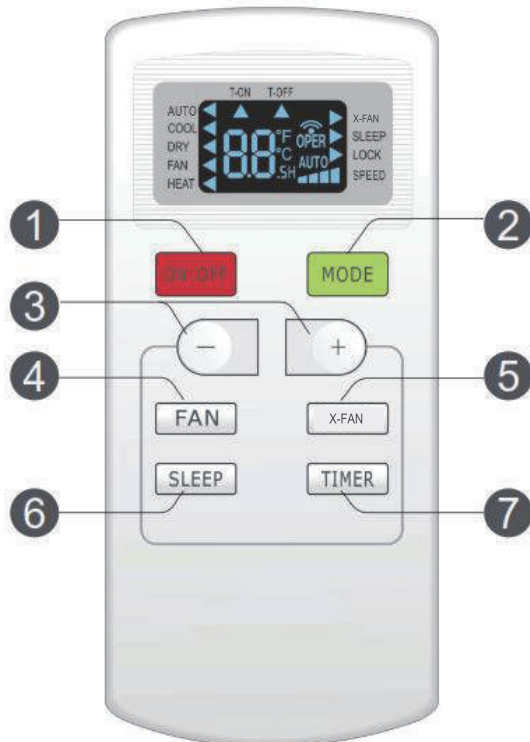

- 1 Botón ON/OFF
- 2 Botón de MODO
- 3 Botón + / -
- 4 Botón de Ventilador
- 5 X-FAN
- 6 Botón de Suspensión
- 7 Botón de Temporizador

Introducción a los íconos en la pantalla

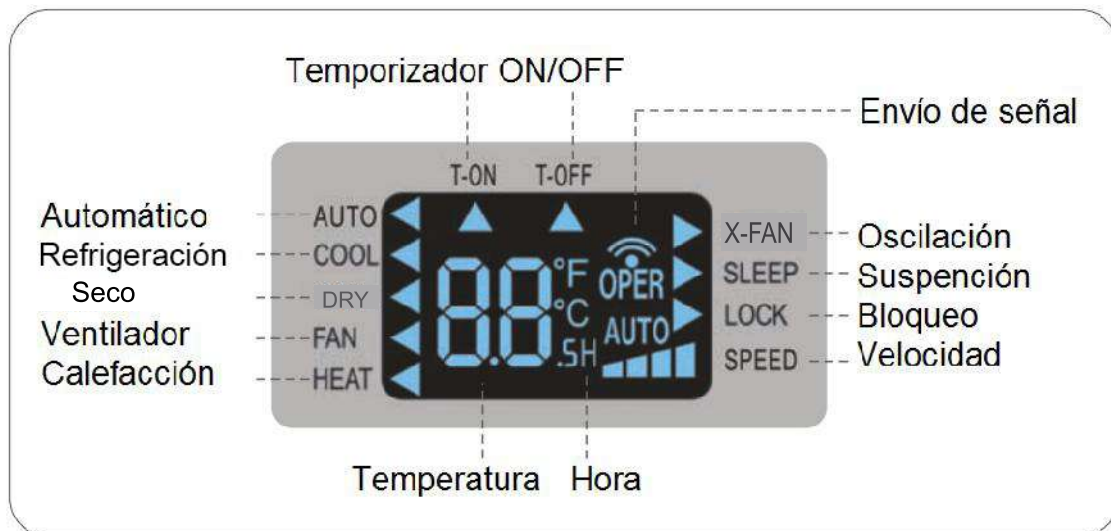

Introducción a los botones del control remoto

Nota:

- Este es un control remoto de uso general, puede ser utilizado para las unidades de aire acondicionado con multifunción. Para algunas funciones, que el modelo no posee, si pulsa el botón correspondiente en el control remoto, la unidad seguirá funcionando en su estado original.
- Tras encender la unidad (modo espera) puede operar la unidad de aire acondicionado utilizando el control remoto.
- En el estado ON, al pulsar el botón en el control remoto, el ícono de la señal “” parpadeará una vez en la pantalla del control remoto y la unidad de aire acondicionado emitirá un sonido “de”, lo que significa que la señal ha sido enviada a la unidad de aire acondicionado.
- En el estado OFF, la temperatura establecida y el ícono del reloj se mostrarán en la pantalla del control remoto (si se ha establecido el encendido y apagado del temporizador, y las funciones de las luces, los íconos correspondientes se mostrarán en la pantalla del control remoto al mismo tiempo). En el estado ON, la pantalla mostrará los íconos correspondientes de las funciones establecidas.

1 Botón ON/OFF

Pulse este botón para encender y apagar la unidad.

2 Botón de Modo

Pulse este botón una vez para seleccionar el modo requerido de forma circular, tal como se indica a continuación (el ícono correspondiente “◀” se iluminará tras seleccionar el modo):



- Cuando seleccione el modo AUTO, la unidad operará automáticamente de acuerdo con la temperatura ambiente. La temperatura no podrá ajustarse y tampoco se visualizará. Pulse el botón FAN para ajustar la velocidad del ventilador. (El modelo automático no está disponible para este modelo).
- Cuando seleccione el modo COOL, la unidad de aire acondicionado funcionará en el modo de enfriamiento. Luego pulse el botón + o – para ajustar la temperatura. Pulse el botón FAN para ajustar la velocidad del ventilador.
- Cuando seleccione el modo de DRY, la unidad de aire acondicionado funcionará en modo de $\dot{U}^{\wedge}\&$.
- Cuando seleccione el modo FAN, la unidad de aire acondicionado funcionará solo en modo ventilador. Luego, pulse el botón FAN para ajustar la velocidad del ventilador.
- Cuando seleccione el modo HEAT, la unidad de aire acondicionado funcionará en el modo de calefacción. Luego pulse el botón + o – para ajustar la temperatura. Pulse el botón FAN para ajustar la velocidad del ventilador. (Las unidades de solo refrigeración no pueden recibir la señal de calefacción. Si ajusta el modo HEAT en el control remoto, al pulsar el botón ON/OFF no se apagará la unidad de aire acondicionado).

3 Botón + / -

- Al pulsar el botón + o – una vez, se aumentará o disminuirá la temperatura en 1°C. Si se mantiene pulsado el botón + o – por 2 segundos, la temperatura de ajuste en el control remoto cambiará rápidamente. Suelte el botón después que haya alcanzado la temperatura deseada.
- Cuando ajuste el Encendido y Apagado del Temporizador, pulse el botón + o – para ajustar la hora. (Ver Botón de Temporizador para obtener detalles del ajuste).

4 Botón de Ventilador

Pulse este botón y la velocidad del ventilador circulará como: Automática, Velocidad 1 (▲), Velocidad 2 (▲▲), Velocidad 3 (▲▲▲), Velocidad 4 (▲▲▲▲).



Nota:

- Cuando se encuentre en velocidad automática, la unidad de aire acondicionado seleccionará la velocidad del ventilador adecuada de forma automática de acuerdo con la temperatura ambiente.
- La velocidad del ventilador no se puede ajustar en el modo Seco.

5 X-FAN

Presione este botón en el modo de enfriamiento y secado para iniciar la función x-fan. de nuevo para cancelar la función x-fan.

Nota:

- Cuando la función x-fan está activada, si el aire acondicionado está apagado, el ventilador interior seguirá opere a baja velocidad por un tiempo para soplar el agua residual dentro del conducto de aire.
- Durante el funcionamiento del ventilador x, presione el botón X-FAN para desactivar la función del ventilador x. Ventilador interior.

6 Botón de Suspensión

En el modo COOL, HEAT, DRY, pulse este botón para encender la función de suspensión. Pulse este botón nuevamente para cancelar la función. Esta función no se encuentra disponible en el modo FAN o AUTO.

7 Botón de Temporizador

- Cuando la unidad está encendida, pulse este botón para ajustar el Temporizador OFF. T-OFF y el ícono H parpadearán. Dentro de 5 segundos, pulse el botón + o – para ajustar el tiempo del Temporizador OFF. Al pulsar el botón + o – una vez aumentará o disminuirá la hora en 0,5 horas. Si mantener pulsado el botón + o – durante 2 segundos cambiará la hora rápidamente. Soltar el botón después alcanzar la hora requerida. Luego pulse el botón TIMER para confirmar. T-OFF y el ícono H dejarán de parpadear.
- Cuando la unidad esté apagada, pulse este botón para ajustar Temporizador ON. T-ON y el ícono H parpadearán. Dentro de 5 segundos, pulse el botón + o – para ajustar la hora del Temporizador ON. Al pulsar el botón + o – una vez aumentará o disminuirá la hora en 0,5 horas. Si mantiene pulsado el botón + o – durante 2

segundos, la hora cambiará rápidamente. Suelte el botón después de alcanzar la hora requerida.

- Cancelar Temporizador ON/OFF: Si se ha ajustado la función del temporizador, pulse el botón TIMER una vez para revisar el tiempo restante. Dentro de 5 segundos, pulse nuevamente el botón TIMER para cancelar esta función.

Nota:

- El rango de ajuste del temporizador es de 0.5~24 horas.
- El intervalo entre dos movimientos no puede exceder de 5 segundos, de lo contrario el control remoto saldrá del estado de ajuste.
Este es el manual de instrucciones general. algunas unidades no incluyen la función de calefacción, por favor, la máscara real y la función de la unidad prevalecerán.

Introducción a la función de botones combinados

Función de bloqueo infantil

Pulse los botones + y – al mismo tiempo para activar o desactivar la función de bloqueo infantil. Cuando la función de bloqueo infantil está activada, se encenderá el indicador LOCK en el control remoto. Si opera el control remoto, este no enviará la señal.

Función de conversión de la temperatura

En el estado OFF, pulse el botón “–” y “MODO” simultáneamente para cambiar entre °C y °F.

Guía de Operación

1. Después de conectar la alimentación, pulse el botón “ON/OFF” en el control remoto para encender el aire acondicionado.
2. Pulse el botón “MODE” para seleccionar el modo deseado: AUTO, COOL DRY, FAN y HEAT.
3. Pulse el botón “+” o “–” para ajustar la temperatura requerida. (La temperatura no puede ajustarse en el modo automático).
4. Pulse el botón “FAN” para ajustar la velocidad del ventilador requerida: velocidad automática, baja, media y alta.
5. Pulse el botón “SWING” para seleccionar el ángulo de soplido del ventilador.

Reemplazo de las baterías del control remoto

1. Presione la parte trasera del control remoto en el lugar marcado con “” y luego empuje la cubierta del compartimiento de baterías hacia la dirección de la flecha.
2. Reemplace dos baterías secas N° 7 (AAA 1.5V) y asegúrese de que las posiciones de los polos + y - estén en el lugar correcto.
3. Vuelva a colocar la cubierta del compartimiento de baterías.

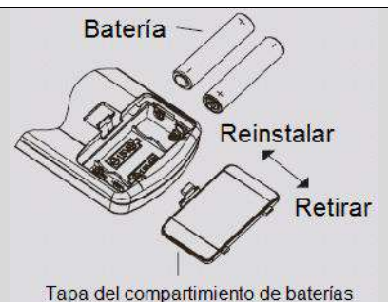

AVISO

- Durante el funcionamiento, apunte el emisor de señal del control remoto hacia la ventana de recepción de la unidad.
- La distancia entre el emisor de la señal y la ventana de recepción no debe exceder los 8 metros, y no debe haber ningún obstáculo entre ellos.
- La señal puede ser interferida fácilmente en una habitación donde haya una lámpara fluorescente o un teléfono inalámbrico; el control remoto debe estar cerca de la unidad durante el funcionamiento.
- Reemplace las baterías del mismo modelo cuando sea necesario.
- Cuando no se vaya a utilizar el control remoto durante mucho tiempo, por favor, retire las baterías.
- Si la pantalla en el control remoto está borrosa o no se visualiza nada, por favor, reemplace las baterías.

Limpieza y mantenimiento

! ADVERTENCIA

- Antes de limpiar el acondicionador de aire, apague la unidad y desconecte la alimentación. De lo contrario, puede causar descargas eléctricas.
- No lave el acondicionador de aire con agua. De lo contrario, puede causar descargas eléctricas.
- No utilice líquido volátil (como diluyente o gas) para limpiar el acondicionador de aire. De lo contrario, podría dañar el aspecto del acondicionador de aire.
- No utilice detergente líquido o corrosivo para limpiar el artefacto y no salpique agua u otro líquido sobre él; de lo contrario, puede dañar los componentes de plástico e incluso causar descargas eléctricas.

Limpieza de la rejilla y la carcasa externa

Limpieza de la carcasa externa:

Si hay polvo en la superficie de la carcasa externa, utilice una toalla suave para limpiarla. Si la carcasa externa está muy sucia (como grasa), utilice un diluyente neutro para limpiarla.

Limpieza de la rejilla: utilice un limpiador o cepillo suave para limpiarla.



Limpieza del filtro

1 Extracción del filtro

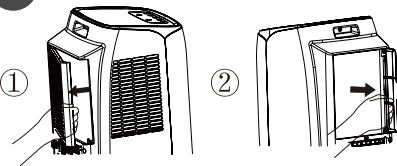

2 Limpieza del filtro

Utilice un limpiador o agua para limpiar el filtro. Si el filtro está muy sucio (como grasa), utilice un diluyente neutro en agua caliente (40 °C) para limpiarlo y colóquelo en un lugar a la sombra para secarlo.

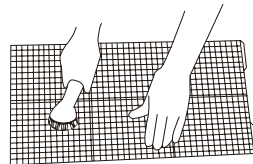

3 Instalación del filtro

Una vez que limpie y seque el filtro, reinstálelo bien.

AVISO

- Es necesario limpiar el filtro una vez cada tres meses. Si hay mucho polvo en el entorno operativo, puede aumentar la frecuencia de limpieza.
- No seque el filtro con fuego o un secador para el cabello. De lo contrario, podría deformarse o incendiarse.

Revisión antes de la temporada de uso

1. Compruebe si las entradas de aire y salidas de aire están bloqueadas
2. Compruebe si el enchufe está en buenas condiciones.
3. Compruebe si el filtro está limpio.
4. Compruebe si las pilas están instaladas en el mando a distancia.
5. Compruebe si las juntas y el tubo de salida de calor están instalados con fuerza.
6. Compruebe si el tubo de salida de calor está dañado.

Revisión después de la temporada de uso

1. Desconecte la fuente de alimentación.
2. Limpie el filtro y la superficie de la carcasa.
3. Elimine el polvo y artículos diversos de la unidad de aire acondicionado.
4. Elimine el agua acumulada en el chasis (consulte la sección de "método de descarga" para más detalles).
5. Compruebe si el soporte ventana está dañado o no. Si es así, por favor póngase en contacto con el distribuidor.

Almacenamiento de larga duración

Si usted no utiliza el aire acondicionado durante mucho tiempo, por favor mantenerlo siguiendo los pasos para una buena prestación del servicio:

- Asegúrese de que no hay agua acumulada en el chasis y el tubo de salida de aire caliente está desmontado.
- Desconecte el enchufe y envuelva el cable de alimentación.
- Limpie el aire acondicionado y empaquete para evitar el polvo.

Aviso para el reciclaje

- Muchos materiales de embalaje son reciclables.
Por favor, deshágase de ellos en el contenedor de reciclaje apropiado.
- Si desea deshacerse de el aire acondicionado, por favor llévelo al punto de reciclaje de su localidad.

Análisis de fallas

Análisis general de problemas

Compruebe los siguientes puntos antes de contactar con el servicio técnico. Después de comprobarlo, si todavía no funciona, contacte con el representante local.

Problema	Revise los siguientes puntos	Solución
La unidad no funciona	• Bajada de tensión	• Espere a que se recupere.
	• Se ha desconectado	• Vuelva a enchufar.
	• Las fases están opuestas o se ha fundido un fusible	• Cambie las fases o cambie el fusible
	• ¿El cableado está correcto?	• Un profesional debe cambiarlo.
	• La unidad se ha reiniciado inmediatamente después de detener la operación	• Espere 3 min, y encienda de nuevo la unidad..
El efecto frío o calor no es bueno.	• ¿El voltage es demasiado bajo?	• Espere a la recuperación del voltage.
	• ¿El filtro de aire está sucio?	• Limpie el filtro.
	• ¿Se ha ajustado la temperatura correctamente?	• Ajuste la temperatura.
	• ¿Puertas y ventanas están abiertas?	• Cierre puertas y ventanas.
La unidad interior no recibe las señales del mando o el mando no funciona	• Quizás tiene serias interferencias (como electricidad estática o voltage inestable)	• Saque el enchufe. Vuelva a colocarlo después de 3 min, en cienda de nuevo la unidad.
	• Quizás el mando está fuera del rango de emisión de señal	• El alcance de la señal es de 8m. No exceda de esta distancia.
	• ¿Quizás hay obstáculos?	• Retire los obstáculos
	• Es la sensibilidad del mando a distancia bajo,	• Revise las pilas. Si la potencia de las pilas es demasiado baja, por favor reemplazarlas.
	• ¿Hay alguna luz fluorescente en la habitación?	• Tome el mando a distancia cerca de la unidad interior. • Apague la luz fluorescente y inténtelo de nuevo.
La unidad no expulsa aire	• ¿Están bloqueadas la entrada o salida de aire?	• Elimine los obstáculos.
	• Bajo el modo calor, la temperatura ¿ha alcanzado la temperatura programada?	• Después de llegar a la temperatura programada, la unidad interior dejará de expulsar aire.
	• ¿Se ha encendido el modo calor justo ahora?	• Con el fin de evitar que expulse aire frío, la unidad interior se iniciará al cabo de unos minutos, lo cual es un fenómeno normal.

Mal funcionamiento

Problema	Revise los siguientes puntos	Solución
	<ul style="list-style-type: none"> • Si el evaporador se descarcha (observarlo al sacar el filtro) 	<ul style="list-style-type: none"> • Es un fenómeno normal. La unidad se descarcha. Cuando haya acabado el descarche volverá a funcionar.
No se puede ajustar la temperatura programada	<ul style="list-style-type: none"> • ¿La unidad funciona en el modo auto? • ¿La temperatura requerida excede el rango de ajuste de la temperatura? 	<ul style="list-style-type: none"> • La temperatura no se puede ajustar bajo modo auto • El rango de temperatura está entre : 16 °C -30 °C .
Emite olores	<ul style="list-style-type: none"> • Quizás hay fuentes de olor, como muebles y cigarrillos, etc. 	<ul style="list-style-type: none"> • Elimine la fuente de olor. • Limpie el filtro.
Emite un sonido anormal	<ul style="list-style-type: none"> • Si la unidad está interferido por un rayo, radio, etc 	<ul style="list-style-type: none"> • Desconecte la alimentación conéctelo de nuevo y encienda la unidad de nuevo.
Emite un sonido a agua	<ul style="list-style-type: none"> • ¿Se acaba de encender la unidad de aire acondicionado? 	<ul style="list-style-type: none"> • Causado por el gas refrigerante cuando fluye o cambia el flujo. Es normal
Emite crujidos	<ul style="list-style-type: none"> • ¿Se acaba de encender la unidad de aire acondicionado? 	<ul style="list-style-type: none"> • Este es el sonido de la fricción causada por la expansión y/o contracción del panel o otras partes debido al cambio de temperatura.

Código de error

Código		
E5	Protección de sobrecarga en baja presión.	Desconecte la alimentación, y encienda la unidad de nuevo después de 10 min. Si persiste "E5", por favor póngase en contacto con el servicio técnico
H8	Chasis está lleno de agua.	1. Saque el agua del chasis. 2. Si "H8" persiste, por favor contacte con el servicio técnico
F1	Malfuncionamiento del sensor de la temperatura ambiente interior.	Póngase en contacto con el servicio técnico
F2	Malfuncionamiento del sensor de la temperatura de la evaporadora.	Póngase en contacto con el servicio técnico
E8	Solución de problemas para E8	Se puede eliminar cuando se vuelve a encender la unidad. Póngase en contacto con el servicio técnico

Mal funcionamiento

F0	<ol style="list-style-type: none"> 1. Fuga de refrigerante. 2. Sistema bloqueado. 	<ol style="list-style-type: none"> 1. Reinicie la unidad después de apagar y desenchufar el cable durante 30 min, 2. Si todavía hay un mal funcionamiento, póngase en contacto con el servicio posventa.
H3	<ol style="list-style-type: none"> 1. Estado de funcionamiento ambiental es malo. 2. El evaporador y el condensador están bloqueados por la suciedad 3. El sistema es anormal. 	<ol style="list-style-type: none"> 1. Compruebe si la unidad se encuentra en un entorno de alta temperatura y alta humedad, si la temperatura ambiente es demasiado alta, apague la unidad y luego enciéndala después que la temperatura ambiente haya bajado a 35 ° C o menos. 2. Compruebe si el evaporador y el condensador están bloqueados por objetos, y si es así, quitar los objetos, apague la unidad y luego encender para su funcionamiento. 3. Si aún persiste el mal funcionamiento, póngase en contacto con nuestro centro de servicio post-venta.

Advertencia

- Cuando ocurra uno de los siguientes problemas, apague la unidad y desconectelo de la fuente de alimentación inmediatamente, y contacte con su distribuidor para el servicio técnico.
 - El cable de alimentación se calienta o está dañado.
 - Hay un sonido anormal durante el funcionamiento.
 - La unidad de aire acondicionado huele a quemado.
 - Unidad interior tiene fugas.
- No intente reparar el aire acondicionado usted mismo.
- Si el acondicionador de aire funciona en condiciones anormales, puede provocar un mal funcionamiento, una descarga eléctrica o peligro de incendio.

Precauciones para la instalación



Aviso:

- Observe todos los códigos y ordenanzas vigentes.
- No utilice el cable dañado o no estándar.
- Tenga cuidado durante la instalación y el mantenimiento. Se prohíbe una incorrecta utilización para prevenir electrocución u otros accidentes.

Requisitos localización:

Requisitos básicos:

La instalación de la unidad en los siguientes lugares puede causar mal funcionamiento. Si es inevitable, consultar con el servicio técnico.

Instalación y mantenimiento

1. El lugar con fuertes fuentes de calor, vapores, gases inflamables o explosivos u objetos volátiles propagados en el aire.
2. El lugar con dispositivos de alta frecuencia (por ejemplo, la máquina de soldadura, equipo médico).
3. El lugar cerca de la zona litoral.
4. El lugar con aceite o vapores en el aire.
5. El lugar con gas sulfurado.
6. Otros lugares con circunstancias especiales.

Requisitos del aire acondicionado

1. Entrada de aire debe estar lejos de los obstáculos y no coloque ningún objeto cerca de la salida de aire. De lo contrario, va a afectar la salida del tubo del aire caliente
2. Seleccione una ubicación donde el ruido y el aire de salida de la unidad exterior no afecte al vecindario.
3. Por favor, haga todo lo posible para mantener lejos lámparas fluorescente.

Requisitos para la conexión eléctrica







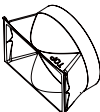
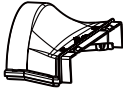

Precauciones de seguridad

1. Debe seguir las normas de seguridad eléctrica al instalar la unidad.
2. De acuerdo con las normas de seguridad locales, use el circuito de alimentación calificada.
3. Para los aparatos con el tipo de adjunto Y, las instrucciones deberán contener la sustancia de lo siguiente. Si el cable de alimentación está dañado, debe ser reemplazado por el fabricante, su agente de servicio o por personal cualificado con el fin de evitar un peligro
4. Conecte correctamente el cable de alta tensión, el cable neutro y el cable de puesta a tierra de la toma de corriente.
5. Asegúrese de cortar el suministro de energía antes de proceder a cualquier trabajo relacionado con la electricidad y la seguridad.
6. No lo ponga en marcha antes de terminar la instalación
7. El aire acondicionado es la aplicación eléctrica de primera clase. Debe estar conectada a la toma de tierra correctamente con un dispositivo de conexión especializado. Por favor asegúrese de que siempre está conectado a tierra de manera efectiva, de lo contrario, podría producirse una descarga eléctrica.
8. El cable amarillo-verde o cable verde en aire acondicionado es el cable de tierra, que no puede ser utilizado para otros fines.
9. La resistencia conexión a tierra debe cumplir con las regulaciones nacionales de seguridad eléctrica.

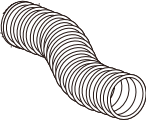
Preparativos antes de la instalación

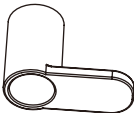





Nota: compruebe que los accesorios estén disponibles antes de la instalación.

Listado de accesorios

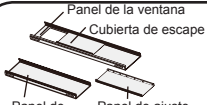
				
Junta	Adaptador para ventana (superior)	Adaptador para ventana (inferior)	tubería de descarga térmica	Adaptador
				
gancho de conexión	tornillo	control remoto	batería (AAA 1,5 V)	manual del usuario

Opcional

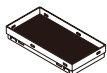
Nota: algunos modelos no cuentan con los siguientes accesorios.

						
Kit para ventanas	Vierteaguas	Sello de espuma A	Sello de espuma B (tipo adhesivo)	Red de protección contra insectos	tornillo	Ménsula

Herramientas necesarias para la instalación

		
destornillador de estrella	destornillador recto	sierra
		
medidor	tijeras	lápiz

Instalación del gancho de conexión

- Monte el gancho de conexión en la parte posterior de la unidad con los tornillos (en la siguiente imagen se muestra la dirección del gancho de conexión).

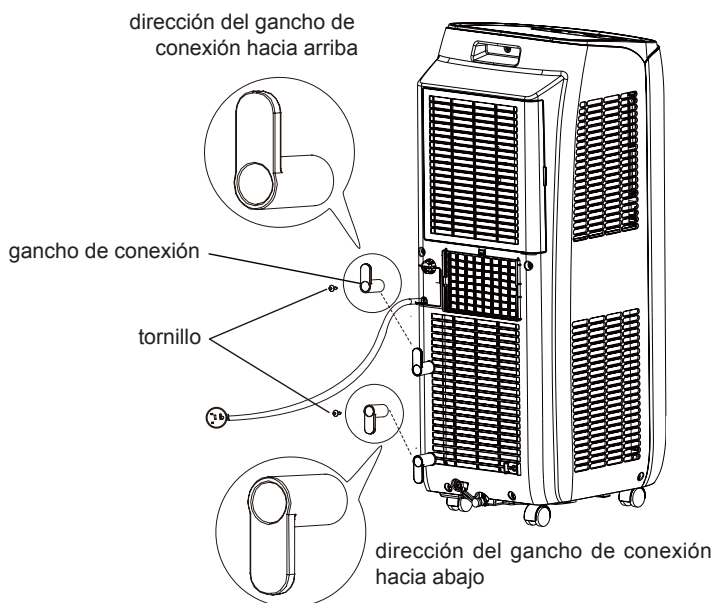

- Envuelva el cable de alimentación alrededor del gancho de conexión.

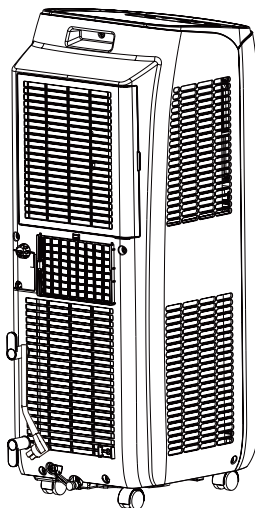

Eliminación del agua captada

Hay dos maneras de eliminar el agua captada:

1 Opción de drenaje continuo desde el orificio inferior

■ A continuación, se presenta la vía de drenaje.

1. En la operación de modo Cool o Dry, se drenará el agua condensada hacia el chasis.
2. Cuando el chasis esté lleno de agua, el timbre emitirá 8 sonidos y se mostrará "H8" para recordarle al usuario que descargue el agua:
 - Lleve la unidad hacia un sitio adecuado para descargar el agua; no incline la unidad y manténgala en posición horizontal cuando la traslade.
 - Extraiga el tapón de caucho del puerto de drenaje para descargar el agua.
 - Vuelva a colocar el tapón de caucho en el puerto de drenaje luego de descargar el agua.
 - Una vez que se haya eliminado la protección completa de agua y el compresor se haya detenido por 3 minutos, la unidad reanudará su operación.

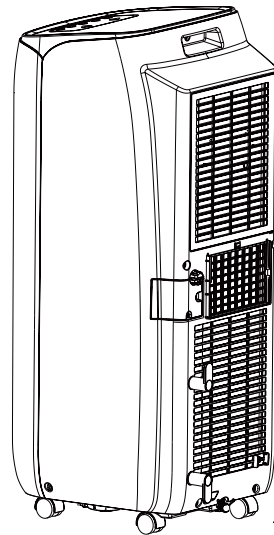
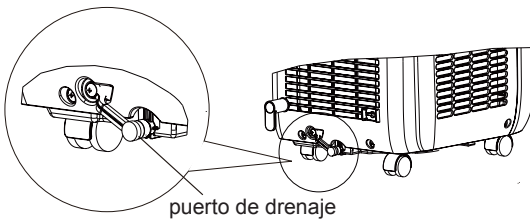

Eliminación del agua captada

2 Opción de drenaje continuo desde el orificio inferior

Nota: es posible vaciar el agua automáticamente en un drenaje en el piso conectando una manguera de un diámetro interno de 14 mm (no incluida).

1. Extraiga la tapa de drenaje continuo 1 girándola en sentido antihorario; luego, extraiga el tapón de caucho 2 del surtidor.

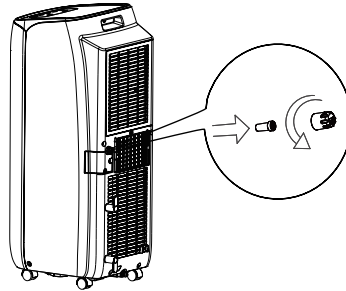

2. Atornille el conector de drenaje (incluido en el paquete) en el surtidor girándolo en sentido horario.

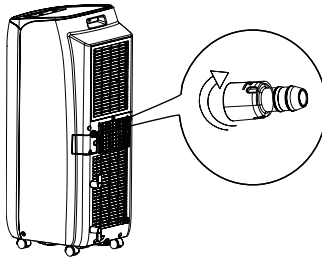

3. Inserte la manguera de drenaje en el conector de drenaje.

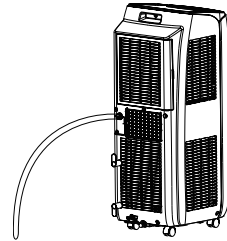

ATENCIÓN:

Si utiliza la opción de drenaje continuo desde el orificio medio, coloque la unidad portátil en una superficie nivelada y asegúrese de que la manguera esté libre de obstrucciones y en dirección descendente. Si coloca la unidad portátil en una superficie desnivelada o si realiza una mala instalación de la manguera, el chasis podría llenarse de agua y causar que se apague la unidad. Vacíe el agua del chasis si se apaga la unidad; luego, revise la ubicación de la unidad portátil y la instalación de la manguera.

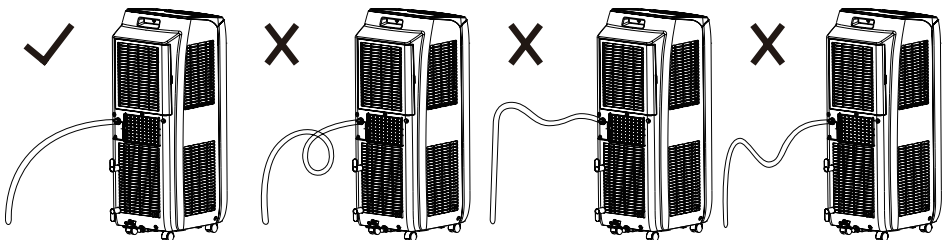

Instalación en ventana de guillotina de doble hoja (opcional)

1. Conecte el vierteaguas a la red de protección contra insectos.

Inserte las tres proyecciones de cada vierteaguas en los orificios de la red de protección contra insectos.

El lado "A" ahora estará en la parte superior, como lo indica el diagrama.

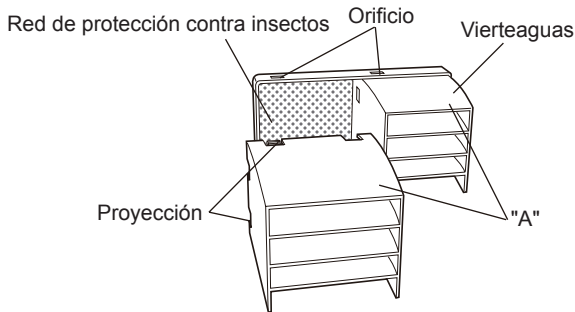

2. Conecte la protección combinada anterior al panel de la ventana.

Presione firmemente la red de protección contra insectos para garantizar que las cuatro proyecciones se adapten a los orificios del panel de la ventana.

El lado "A" ahora estará en la parte superior, como lo indica el diagrama.

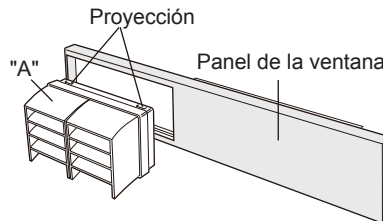

3. Corte la longitud correcta del sello de espuma B (tipo adhesivo) y coloque el sello en la base de la ventana y en la parte inferior de la guillotina.

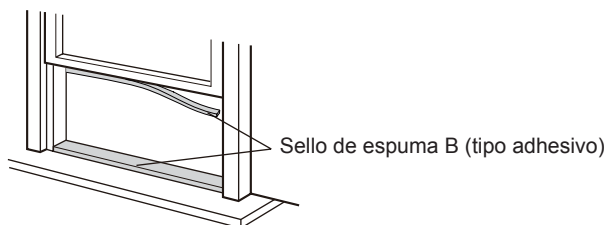

4. Fije el panel de la ventana a la base de la ventana.

Asegúrese de que la cubierta de escape esté conectada al panel de la ventana.

Ancho interior de la ventana: 520 mm

Utilice el panel de la ventana.

Instalación en ventana de guillotina de doble hoja (opcional)

No es posible instalar el panel de la ventana en ventanas con un ancho inferior a 520 mm, ya que no podrá cerrar la cubierta de escape.

- (1) Abra la ventana de guillotina y coloque el panel de la ventana sobre el alféizar.
- (2) Fije el panel de la ventana a la base de la ventana con los tornillos.

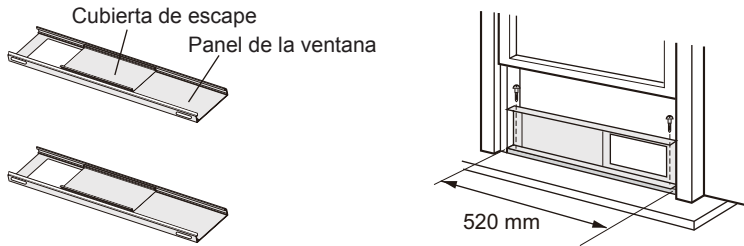

Ancho interior de la ventana: 520 mm - 950 mm

Utilice el panel de la ventana y el panel de ajuste.

- (1) Abra la ventana de guillotina y coloque el panel de la ventana sobre el alféizar.
- (2) Deslice el panel de ajuste para encajar el ancho del marco de la ventana.
- (3) Fije el panel de la ventana al alféizar con los tornillos.

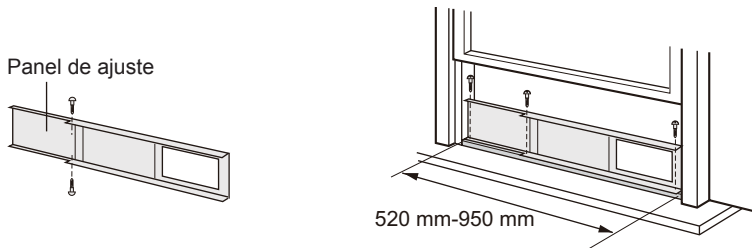

Ancho interior de la ventana: 950 mm - 1440 mm

Utilice el panel de la ventana, el panel de ajuste y el panel de extensión.

- (1) Abra la ventana de guillotina y coloque el panel de la ventana sobre el alféizar.
- (2) Deslice los paneles de ajuste y extensión para encajar el ancho del marco de la ventana.
- (3) Fije el panel de la ventana al alféizar de la ventana con los tornillos.

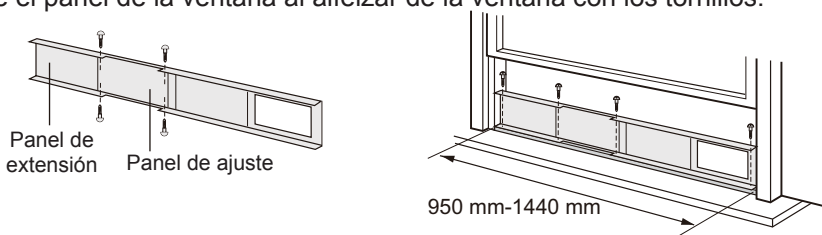

Instalación en ventana de guillotina de doble hoja (opcional)

5. Cierre la ventana de guillotina firmemente contra el panel de la ventana.

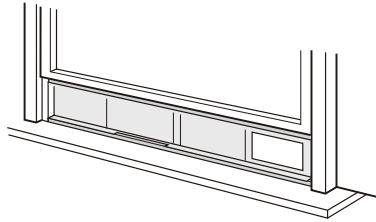

6. Coloque el sello de espuma A entre el vidrio y la ventana para evitar que ingrese aire e insectos a la sala.

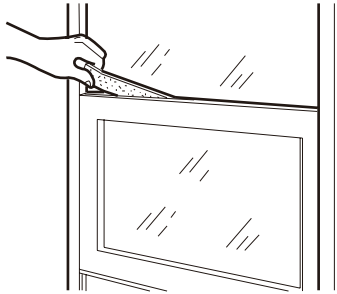

7. Fije la ménsula con un tornillo (recomendado).

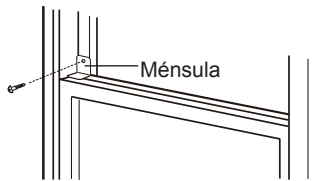

Coloque un material tabular debajo del panel de la ventana en caso de que no pueda fijar bien el vierteaguas o el adaptador para ventana debido a la profundidad del alféizar de la ventana.

Instalación en ventana de guillotina corrediza (opcional)

1. Conecte el vierteaguas a la red de protección contra insectos.
 Inserte las tres proyecciones de cada vierteaguas en los orificios de la red de protección contra insectos.
 El lado "A" ahora estará en la parte superior, como lo indica el diagrama.

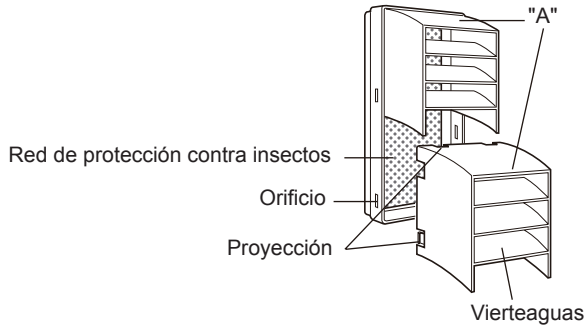

2. Conecte la protección combinada anterior al panel de la ventana.
 Presione firmemente la red de protección contra insectos para garantizar que las cuatro proyecciones se adapten a los orificios del panel de la ventana.
 El lado "A" ahora estará en la parte superior, como lo indica el diagrama, cuando se lo instale en la ventana.

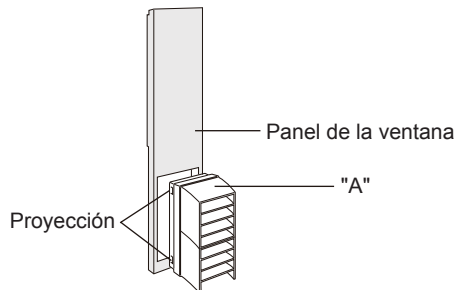

3. Corte la longitud correcta del sello de espuma B (tipo adhesivo) y fíjelo al marco de la ventana y a la parte lateral de la guillotina.

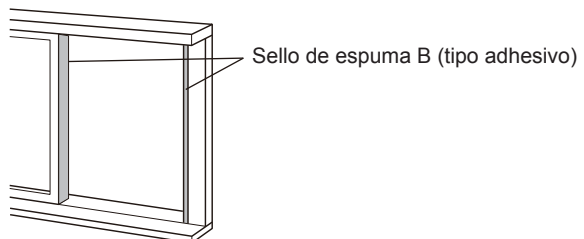

4. Instale el panel de la ventana en el marco de la ventana.
 Asegúrese de que la cubierta de escape esté conectada al panel de la ventana.
 Altura interior de la ventana: 520 mm
 Utilice el panel de la ventana.

Instalación en ventana de guillotina corrediza (opcional)

No es posible instalar el panel de la ventana en ventanas con una altura inferior a 520 mm, ya que no podrá cerrar la cubierta de escape.

- (1) Abra la ventana de guillotina y coloque el panel de la ventana sobre el marco de la ventana.
- (2) Fije el panel de la ventana en el marco de la ventana con los tornillos.

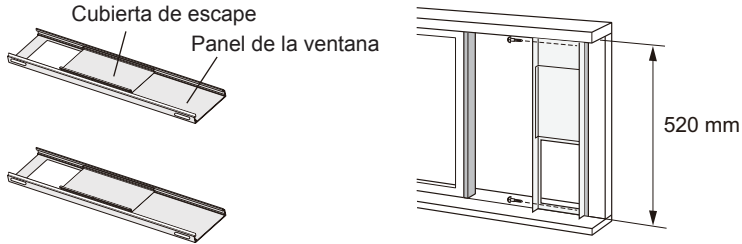

Altura interior de la ventana: 520 mm - 950 mm

Utilice el panel de la ventana y el panel de ajuste.

- (1) Abra la ventana de guillotina y coloque el panel de la ventana sobre el marco de la ventana.
- (2) Deslice el panel de ajuste para encajar la altura del marco de la ventana.
- (3) Fije el panel de la ventana en el marco de la ventana con los tornillos.

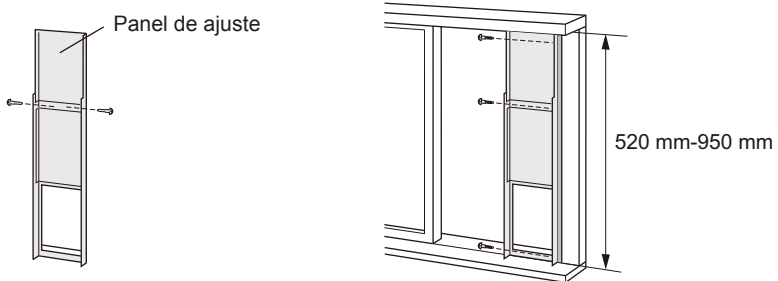

Altura interior de la ventana: 950 mm - 1440 mm

Utilice el panel de la ventana, el panel de ajuste y el panel de extensión.

- (1) Abra la ventana de guillotina y coloque el panel de la ventana sobre el marco de la ventana.
- (2) Deslice los paneles de ajuste y extensión para encajar la altura del marco de la ventana.
- (3) Fije el panel de la ventana en el marco de la ventana con los tornillos.

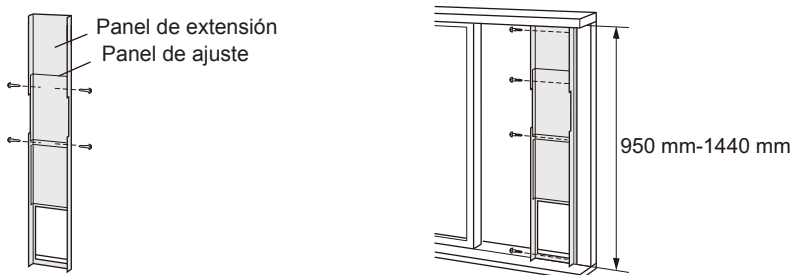

Instalación en ventana de guillotina corrediza (opcional)

4. Cierre la ventana de guillotina firmemente contra el panel de la ventana.

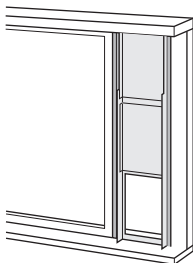

5. Coloque el sello de espuma A entre el vidrio y la ventana para evitar que ingrese aire e insectos a la sala.

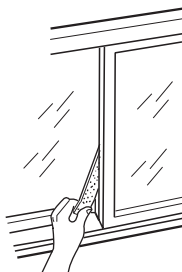

6. Fije la ménsula con un tornillo (recomendado).

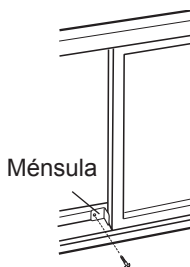

Coloque un material tabular debajo del panel de la ventana en caso de que no pueda fijar bien el viertheaguas o el adaptador para ventana debido a la profundidad del alféizar de la ventana.

Instalación y desmontaje de la tubería de descarga térmica

Instale la tubería de descarga térmica

1. Instale el adaptador para ventana: dirija el adaptador para ventana (superior) hacia el adaptador para ventana (inferior), únalos, presione el gancho por la fuerza en la ranura.

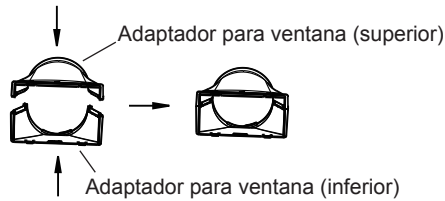

2. Rote la junta y el adaptador para ventana en sentido horario hacia los dos extremos de la tubería de descarga térmica.

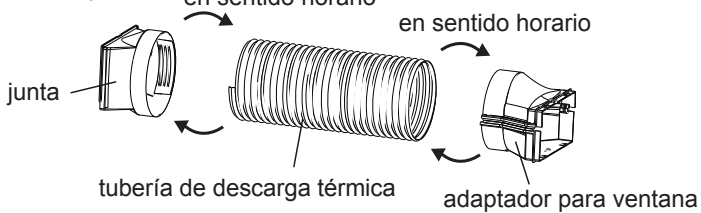

3. Inserte la junta de la tubería de descarga térmica (el lado "TOP" hacia arriba) en la ranura hasta que escuche un sonido.

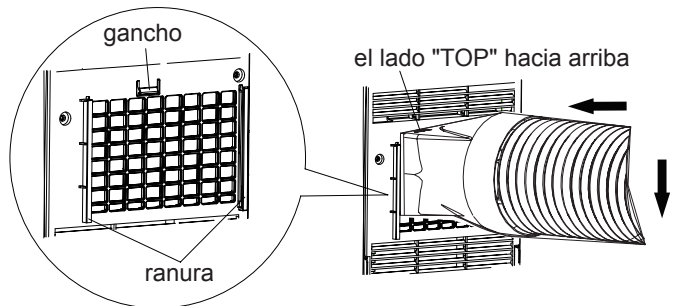

4. Lleve la manguera de escape hacia el exterior.

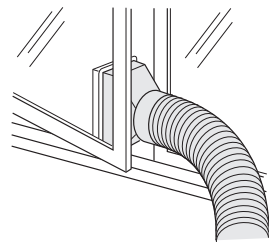

5. Deslice y abra la cubierta de escape del panel de la ventana y conecte el adaptador para ventana (opcional).

Instalación y desmontaje de la tubería de descarga térmica

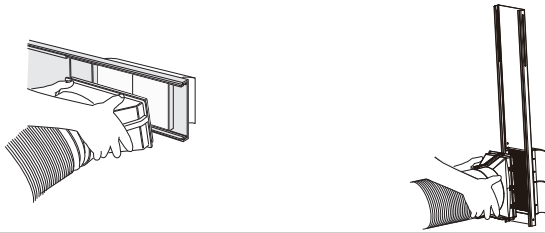

Nota sobre la instalación de una tubería de descarga térmica

Para mejorar la eficiencia de enfriamiento, la tubería de descarga térmica debe ser lo más corta posible, plana y sin curvas para garantizar una descarga térmica sin inconvenientes.

Se sugiere instalar la tubería de descarga de acuerdo con la siguiente imagen del fabricante.

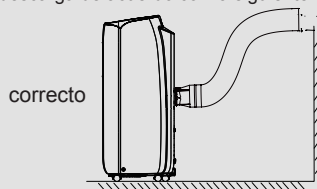

El usuario puede adaptar el método de instalación de la tubería de descarga en base al requisito, aunque un método de instalación similar al siguiente generará una salida de aire con dificultades.

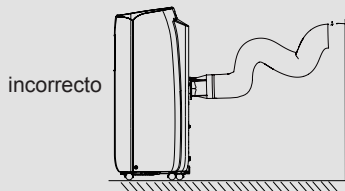

- La longitud de la tubería de descarga térmica es inferior a 1 m. Se recomienda utilizarla con la menor longitud.
- Durante la instalación, la tubería de descarga térmica debe estar lo más plana posible. No prolongue la tubería ni la conecte a otra tubería de descarga térmica.

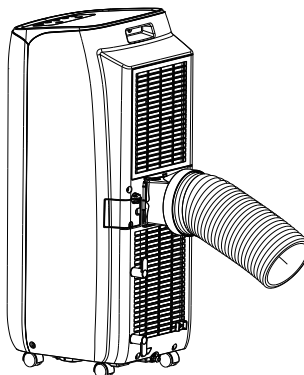

Instalación y desmontaje de la tubería de descarga térmica

Desmonte la tubería de descarga térmica

1. Extraiga la junta:
Presione el gancho y eleve la junta para extraerla.

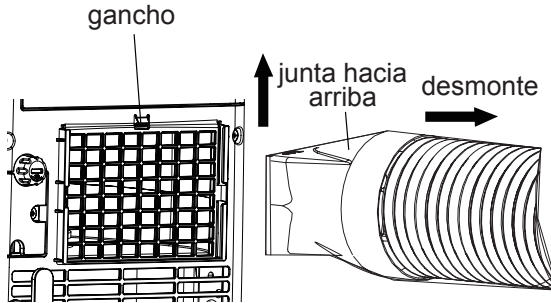

2. Extraiga el adaptador para ventana de exteriores.



3. Quite el adaptador para ventana. Retire y extraiga el adaptador para ventana presionando en las dos marcas "PUSH" (presionar), y deslice y cierre la cubierta de escape del panel de la ventana (opcional).

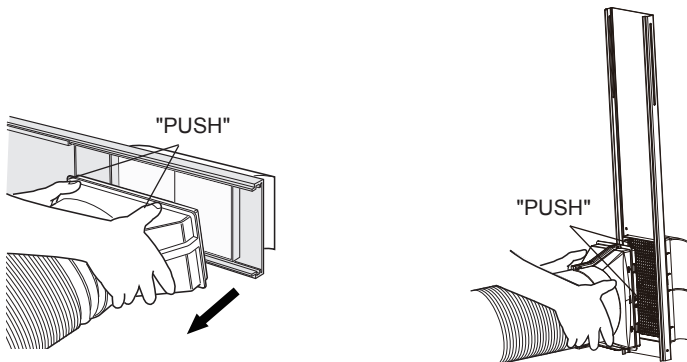

Prueba operativa

- Conecte la alimentación eléctrica y luego presione el botón ON/OFF (encendido/apagado) del control remoto para iniciar la unidad.
- Presione el botón Mode (Modo) para seleccionar las funciones automático, enfriamiento, seco, ventilador o calefacción y compruebe que la unidad funcione normalmente.
- Si la temperatura ambiente es inferior a 16 °C, la unidad no funcionará en modo de enfriamiento.

Diagrama eléctrico esquemático

El diagrama eléctrico esquemático está sujeto a cambios sin aviso. Consulte el correspondiente a su unidad.

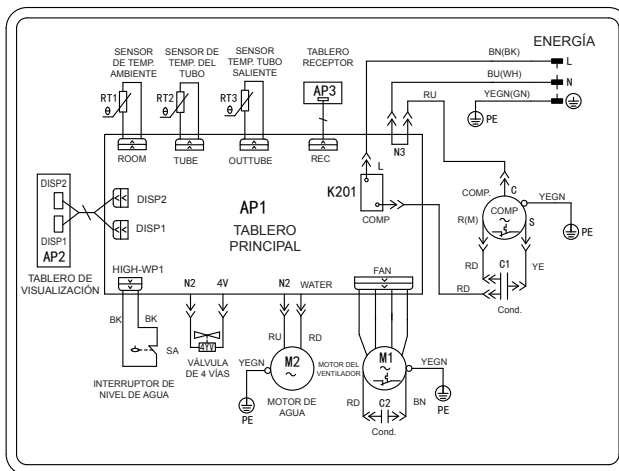



66129936123